

# EW-Type

## インプラント

<EW50\*\*H>

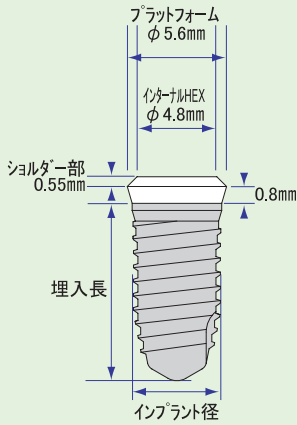

<EW60\*\*H>

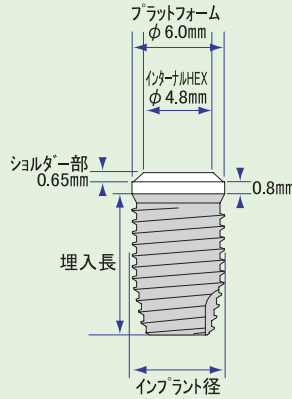

<EW70\*\*H>

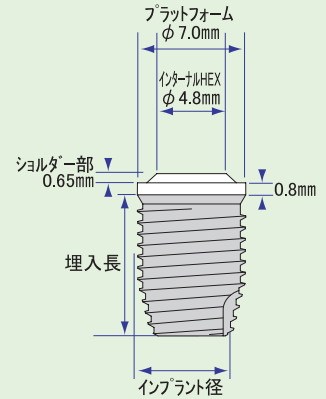

素材: 純チタン製  
 表面処理: ABS  
 挿入ジグ付  
 封鎖キャップ付  
**[ γ線滅菌済 ]**

E-typeのワイドタイプです。  
 細めのフィクスチャーを選択し植立を行った際、初期固定が得られない状況でのバックアップ用や抜歯窩などの大きな骨欠損への植立を想定したインプラントです。  
 大臼歯部や単独植立、上顎臼歯部などに適しています。

### MYTIS Arrow Implant φ5.0mm

インプラント封鎖キャップ付

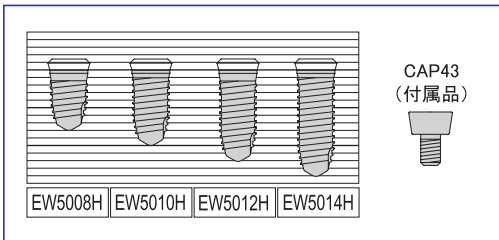

フィクスチャー植立後、アバットメント嵌合部は封鎖キャップで封鎖してください。  
 封鎖キャップ・カバースクリュー取付ツール: HEXドライバー

### MYTIS Arrow Implant φ6.0mm

インプラント(封鎖キャップ付)

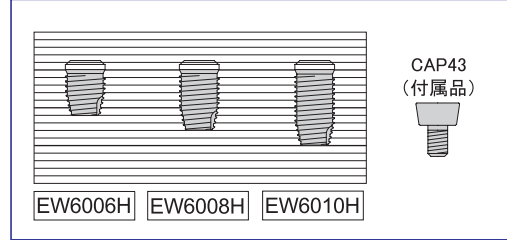

フィクスチャー植立後、アバットメント嵌合部は封鎖キャップで封鎖してください。  
 封鎖キャップ取付ツール: HEXドライバー

アバットメント取付時にフィクスチャーショルダー部を歯肉が被っている場合には、歯肉をメス又はレーザーなどで除去し、カバースクリューを取り付け歯肉調整を行った後にアバットメントを取り付けてください。

カバースクリュー  
 <EW50\*\*Hのみ>

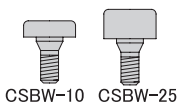

### MYTIS Arrow Implant φ7.0mm

インプラント封鎖キャップ付

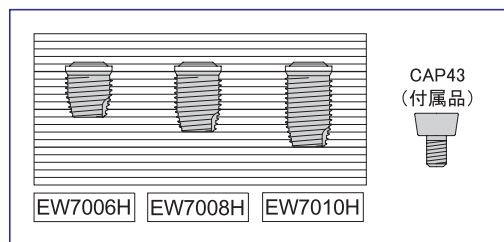

フィクスチャー植立後、アバットメント嵌合部は封鎖キャップで封鎖してください。  
 封鎖キャップ取付ツール: HEXドライバー

資料のご請求・ご不明点等は  
 下記までお問い合わせ下さい。



TEL 0120-25-4929

受注生産品につき、ご使用の際はご相談ください。